

BR

INSTRUÇÕES DETALHADAS PARA O USO DO FORNO ELÉTRICO

gorenje

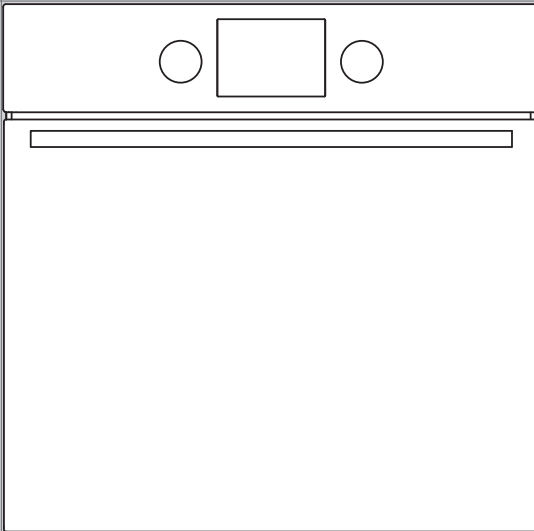

Agradecemos muito

a confiança que demonstrou ao comprar um aparelho da nossa marca.

Para facilitar a utilização do seu novo aparelho, redigimos um manual detalhado que ajudará-lo a familiarizar-se rapidamente com o seu equipamento.

Verificar primeiro se o aparelho foi entregue em perfeito estado. Em caso de danos ocorridos durante o transporte, por favor entrar em contato imediatamente com o vendedor ou o fornecedor. O contato pode ser encontrado na fatura ou no recibo de entrega.

As instruções de instalação e de ligação podem ser encontradas em anexo.

As instruções de uso estão também disponíveis no nosso site internet:

www.gorenje.com / < <http://www.gorenje.com> />



Informação importante



Dica / Observação

ÍNDICE

4 INSTRUÇÕES DE SEGURANÇA IMPORTANTES 5 Antes de ligar o forno 6 O FORNO ELÉTRICO 10 Painel de controle 12 Características técnicas	INTRODUÇÃO
13 ANTES DA PRIMEIRA UTILIZAÇÃO DO APARELHO	PREPARAR O APARELHO PARA A PRIMEIRA UTILIZAÇÃO
14 ETAPAS DO PROCESSO DE COZIMENTO (1-6) 14 Etapa 1: LIGAÇÃO E AJUSTES 15 Etapa 2: SELECIONAR O MODO DE COZIMENTO 17 Etapa 3: SELECIONAR OS AJUSTES 20 Etapa 4: SELECIONAR AS FUNÇÕES ADICIONAIS 22 Etapa 5: INICIAR O PROCESSO DE COZIMENTO 22 Etapa 6: DESLIGAR O FORNO 23 DESCRIÇÃO DOS MODOS DE COZIMENTO E TABELAS	ETAPAS DE COZIMENTO
40 MANUTENÇÃO E LIMPEZA 41 Limpeza convencional do forno 42 Uso da função aqua clean para limpar o forno 43 Desmontar e limpar as corredeiras em guias e telescópicas extensíveis 44 Instalação dos insertos catalíticos 45 Limpeza da abóbada do forno 46 Desmontagem e remontagem da porta do forno 49 Desmontar e remontar o vidro da porta 50 Substituição da lâmpada	MANUTENÇÃO E LIMPEZA
51 GUIA DE REPARAÇÃO 52 DESCARTE	REPARAÇÃO

INSTRUÇÕES DE SEGURANÇA IMPORTANTES



LEIA ATENTAMENTE AS INSTRUÇÕES E GUARDE ESTE MANUAL PARA USO FUTURO

Este aparelho não se destina à utilização por pessoas (inclusive crianças) com capacidades físicas, sensoriais ou mentais reduzidas, ou por pessoas com falta de experiência e conhecimento, a menos que tenham recebido instruções referentes à utilização do aparelho ou estejam sob a supervisão de uma pessoa responsável pela sua segurança. Crianças não devem brincar com o aparelho. A limpeza e a manutenção não devem ser feitas por crianças sem supervisão.

ATENÇÃO: O aparelho e seus componentes e acessórios ficam extremamente quentes durante o uso. Tenha cuidado para não tocar nas resistências. Crianças devem ser mantidas longe do forno, a não ser que estejam sob constante supervisão.

ATENÇÃO: Os componentes e acessórios do aparelho ficam extremamente quentes durante o uso. Mantenha as crianças longe do forno para evitar queimaduras e outros ferimentos.

O aparelho fica extremamente quente durante o uso. Tenha cuidado para não tocar nas resistências do forno.

Utilize exclusivamente a sonda termométrica que é recomendada para este forno.

ATENÇÃO: Antes de substituir a lâmpada, certifique-se de que o aparelho esteja desligado para evitar qualquer risco de choque elétrico.

Não use produtos de limpeza abrasivos ou raspadores metálicos afiados para limpar a porta de vidro do forno / o vidro das tampas articuladas do cooktop (quando necessário), pois podem danificar a superfície, o que pode provocar fissuras no vidro.

Recomenda-se incorporar à instalação elétrica um método de desconexão da rede elétrica, em conformidade com as normas de instalação elétrica vigentes.

Se o cabo de alimentação estiver danificado, ele deve ser substituído pelo fabricante, por uma assistência técnica autorizada ou por profissionais igualmente qualificadas para evitar situações de perigo.

Para evitar superaquecimento, o aparelho não deve ser instalado atrás de portas decorativas.

O aparelho é destinado exclusivamente ao uso doméstico. Qualquer outra utilização, como por exemplo o aquecimento de um ambiente ou a secagem de animais domésticos, papel, tecidos, ervas etc. é inadequada e pode provocar incêndio ou ferimentos graves.

O aparelho deve ser conectado à rede elétrica exclusivamente por uma assistência técnica autorizada ou por um profissional qualificado. As intervenções e reparos efetuados por pessoas não qualificadas podem provocar ferimentos graves ou danificar o aparelho.

Se os cabos de alimentação de outros aparelhos próximos ao forno ficarem presos entre a porta e a parte interna do forno, eles podem ser danificados, o que pode provocar um curto-circuito. Por isso, mantenha os cabos de alimentação de outros aparelhos a uma distância segura.

Não cubra as paredes do forno com papel alumínio e não coloque assadeiras ou outros utensílios diretamente na base do forno. O papel alumínio impediria a

circulação de ar no interior do forno, prejudicando o processo de cozimento e danificando o revestimento de esmalte.

A porta fica extremamente quente durante o funcionamento do forno. Para aumentar a proteção e reduzir a temperatura da superfície externa, a porta possui um terceiro vidro integrado (apenas em alguns modelos).

As dobradiças da porta do forno podem ser danificadas no caso de sobrecarga. Não coloque recipientes pesados sobre a porta aberta e não se apoie na porta quando for limpar o interior do forno. Nunca suba na porta aberta e não deixe que crianças se sentem nela.

Não levante o aparelho segurando-o pelo puxador da porta.

O funcionamento do aparelho é seguro com ou sem as guias telescópicas.

Certifique-se de que as entradas de ar nunca estejam cobertas ou obstruídas.

ANTES DE LIGAR O FORNO:



Leia atentamente as instruções de uso antes de ligar o aparelho. Reparos ou solicitações de uso da garantia devido a problemas resultantes da conexão incorreta ou da má utilização do aparelho não serão cobertos pela garantia.

O FORNO ELÉTRICO

(DESCRIÇÃO DO FORNO E DO EQUIPAMENTO - SEGUNDO O MODELO)

A ilustração representa um dos modelos disponíveis. Este manual foi redigido para vários modelos com características diferentes; é portanto possível que descreve funções e equipamentos que o seu aparelho não possui.

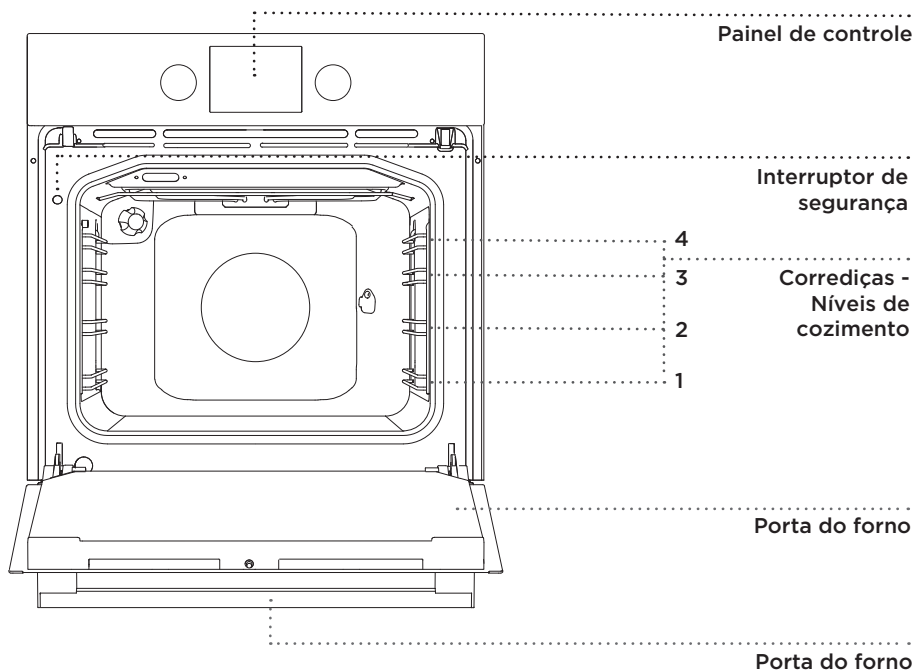

BOTÃO RETRÁTIL

Aperte levemente o botão até sair para fora; em seguida, gire-o.

 Depois de cada utilização, gire o botão de volta para desligar e aperte-o para dentro. O botão não pode ser apertado se o interruptor de segurança estiver ativado.

CORREDIÇAS EM GUIAS

As corrediças em guias permitem o cozimento dos alimentos em quatro níveis (por favor notar que os níveis e as corrediças são contados de baixo para cima). Para grelhar os alimentos, usar as corrediças 3 e 4.

CORREDIÇAS TELESCÓPICAS EXTENSÍVEIS

As corrediças telescópicas extensíveis podem ser inseridas nos níveis 2, 3 e 4. Segundo o modelo, as corrediças telescópicas podem ser parcialmente ou totalmente extensíveis.

INTERRUPTOR DE SEGURANÇA NA PORTA

O interruptor desativa o aquecimento e o ventilador se a porta do forno estiver aberta durante o cozimento. Quando fechar a porta, o interruptor volta a ligar o aquecimento.

VENTILADOR DE RESFRIAMENTO

O aparelho está equipado com um ventilador de resfriamento que resfria a parte externa do forno e o painel de controle.

FUNCIONAMENTO PROLONGADO DO VENTILADOR DE RESFRIAMENTO

O ventilador continua a funcionar durante algum tempo após o desligamento do forno para acelerar o resfriamento do aparelho.

EQUIPAMENTO DO FORNO E ACESSÓRIOS (segundo o modelo)

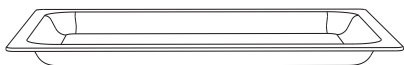

A ASSADEIRA DE VIDRO é indicada para o cozimento em todos os modos. Pode também ser usada como prato para servir.



A GRELHA serve para grelhar ou como suporte para assadeiras e alimentos.



A grelha contém um trinco de segurança. Portanto, quando retirar a grelha do forno, levantar ligeiramente a parte de frente.



A ASSADEIRA RASA serve para o preparo de confeitaria e bolos.



A ASSADEIRA MULTIUSO PROFUNDA

serve para assar carne e bolos contendo muito líquido. Pode também ser usada como bandeja para recolher a gordura.

 Nunca colocar a assadeira profunda no primeiro nível, exceto quando assar na grelha ou no espeto; neste caso pode servir de bandeja para recolher a gordura.

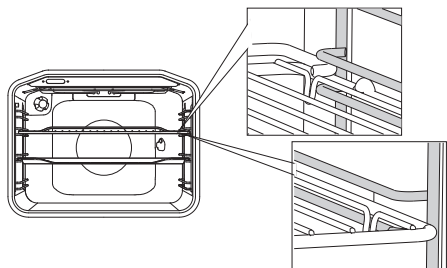

A grelha ou assadeira deve sempre ser inserida nas corredeiras entre as guias.

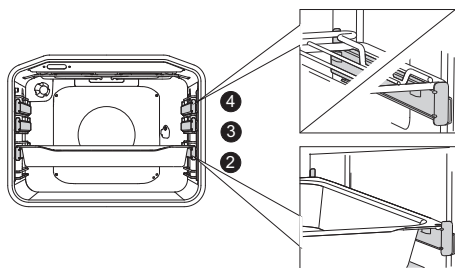

Para utilizar as corredeiras telescópicas extensíveis, primeiro puxe para fora as corredeiras do nível desejado e coloque a grelha ou assadeira por cima. Em seguida, empurre o conjunto para dentro do forno, até o fundo.

 Fechar a porta apenas quando as corredeiras telescópicas estiverem completamente dentro do forno.

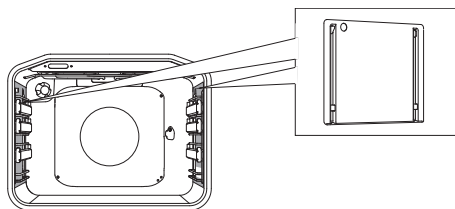

Os **INSERTOS CATALÍTICOS** impedem que a gordura fique grudada nas paredes laterais do forno.



O ESPETO GIRATÓRIO serve para assar carne. O conjunto consiste em: o suporte do espeto, o espeto com ganchos e o cabo removível.



O aparelho e os acessórios ficam muito quentes durante o cozimento. Sempre usar luvas de cozinha.

PAINEL DE CONTROLE

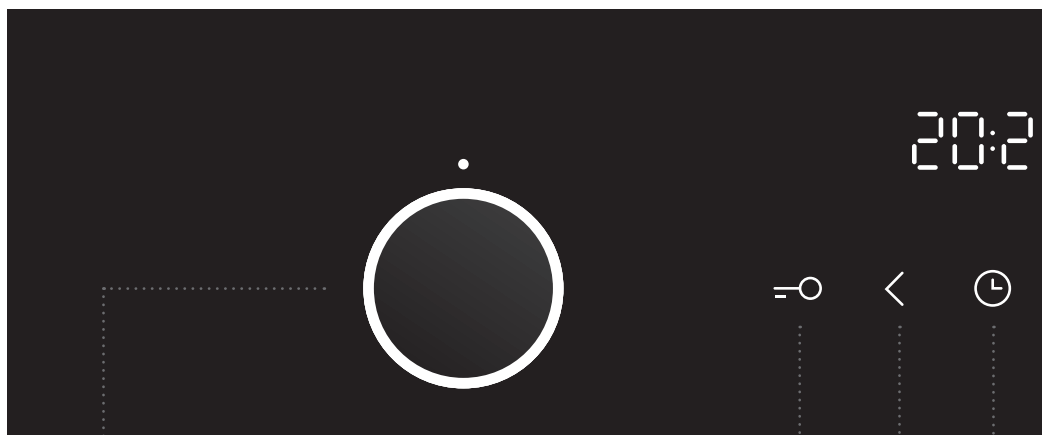

1 BOTÃO SELETOR DE FUNÇÕES

2 TECLA SEGURANÇA CRIANÇAS

3 TECLA PARA REDUZIR O VALOR

4 TECLA DO RELÓGIO

OBSERVAÇÃO:

Os ícones dos modos de cozimento podem ser localizados no botão ou no painel frontal (segundo o modelo do aparelho).

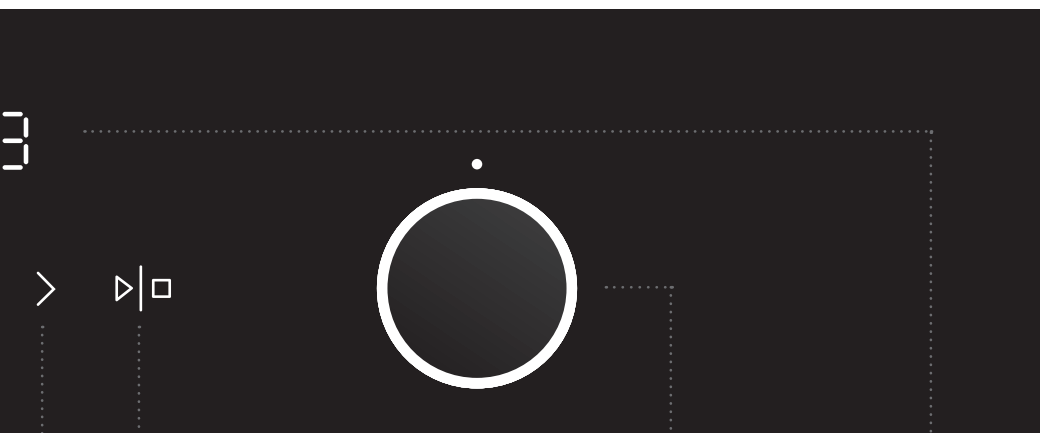

5 TECLA PARA
AUMENTAR O
VALOR

6 TECLA LIGAR/
DESLIGAR para
iniciar ou pausar um
programa

7 BOTÃO DE
TEMPERATURA

8 HORA

OBSERVAÇÃO:

As teclas reagem melhor se as tocar com uma grande superfície do seu dedo. Cada pressão numa tecla é confirmada por um sinal sonoro rápido.

CARACTERÍSTICAS TÉCNICAS

(SEGUNDO O MODELO)

XXXXXX	220-240V ~	P_{nmax} : 3.5 kW	TN XXXXX
TIP: XXXXXX	220V-240V, 50/60Hz		
ART. Nr:			
SER. Nr: XXXXXX			

A placa de características indicando as informações básicas sobre o aparelho pode ser encontrada na beira do forno quando abrir a porta.

ANTES DA PRIMEIRA UTILIZAÇÃO DO APARELHO

Ao receber o aparelho, retirar todos os acessórios e o equipamento de transporte. Lavar os acessórios e utensílios com água morna e detergente comum. Não utilizar nenhum produto abrasivo.

Durante a primeira utilização, o forno pode soltar o odor característico de um aparelho novo. Tenha cuidado de bem ventilar a cozinha.

ETAPAS DO PROCESSO DE COZIMENTO (1-6)

ETAPA 1: LIGAÇÃO E AJUSTES

Quando ligar o aparelho ou se a corrente elétrica for interrompida por algum tempo, a hora “12:00” pisca e o ícone do relógio ⌚ acende-se.

Acerte a hora.

ACERTAR A HORA

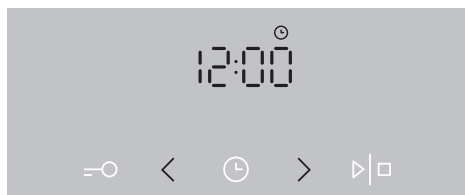

1 As teclas < e > servem para acertar a hora.

💡 Se ficar apertando a tecla de ajuste do valor, os dígitos aparecem mais rapidamente.

AJUSTE DO RELÓGIO

O relógio pode ser ajustado apenas quando nenhuma função do programador estiver ativada.





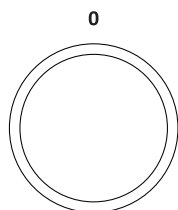

Para poder acertar a hora, aperte repetitivamente a tecla do relógio ⌚ para selecionar o ícone.

ETAPA 2: SELECIONAR O MODO DE COZIMENTO



Gire o botão seletor (para a direita e a esquerda) para selecionar o modo de cozimento (ver a tabela de programas, segundo o modelo).

 Pode também selecionar os ajustes durante o processo de cozimento.

ÍCONE	DESCRIÇÃO	TEMPERATURA SUGERIDA EM °C
MODOS DE COZIMENTO		
	PRÉ-AQUECIMENTO RÁPIDO Utilize esta função para pré-aquecer rapidamente o forno à temperatura desejada. Este modo não é adaptado ao cozimento dos alimentos. Quando o forno atingir a temperatura selecionada, o processo de pré-aquecimento está terminado.	160
	CALOR SUPERIOR E INFERIOR O calor das resistências de cima e de baixo é repartido uniformemente no interior do forno. O cozimento das carnes ou dos bolos apenas é possível num único nível.	200
	CALOR SUPERIOR Apenas a resistência de cima funciona. Utilize esta função para dourar a parte de cima do alimento no fim do cozimento.	180
	CALOR INFERIOR Apenas a resistência de baixo funciona. Utilize esta função para dourar a parte de baixo do alimento.	180
	GRELHADOR Apenas a resistência do grelhador funciona (uma parte do Grelhador duplo). Utilize esta função para grelhar pão, pequenas quantidades de torradas recheadas ou salsichas.	240
	GRELHADOR DUPLO A resistência do grelhador e a resistência de cima funcionam ao mesmo tempo. A resistência do grelhador instalada na parte superior do forno irradia diretamente o calor. O funcionamento simultâneo da resistência de cima permite aumentar o efeito do calor. Utilize esta função para grelhar pão, pequenas quantidades de torradas recheadas, salsichas ou carnes.	240
	GRELHADOR + VENTILADOR A resistência do grelhador e o ventilador funcionam ao mesmo tempo. Este modo é adaptado ao cozimento de grandes pedaços de carne e de aves num único nível. Serve também para dourar gratinados.	170



ÍCONE	DESCRIÇÃO	TEMPERATURA SUGERIDA EM °C
	CALOR SUPERIOR + VENTILADOR A resistência de cima e o ventilador funcionam ao mesmo tempo. Este modo é adaptado ao cozimento de grandes pedaços de carne e de aves. Serve também para dourar gratinados.	170
	CALOR ROTATIVO E CALOR INFERIOR A resistência circular funciona ao mesmo tempo que a resistência de baixo e o ventilador. Este modo é bem adaptado ao preparo de pizzas, confeitaria úmida, bolos de frutas, massa fermentada ou podre, simultaneamente em vários níveis.	200
	CALOR ROTATIVO A resistência circular e o ventilador funcionam ao mesmo tempo. O ventilador situado no fundo do forno faz circular, ao redor do assado ou do bolo, o calor emitido pela resistência circular. Este modo convém ao preparo de carne ou de confeitaria simultaneamente em vários níveis.	180
	CALOR INFERIOR + VENTILADOR Este modo convém ao preparo de confeitaria com massa leve fermentada e à esterilização das conservas de frutas e legumes.	180
	CALOR SUPERIOR E INFERIOR + VENTILADOR As resistências de cima e de baixo funcionam com o ventilador, que faz circular o calor uniformemente. Este modo serve para preparar confeitaria, descongelar alimentos e para secar frutas e legumes.	180
	AQUECIMENTO DE PRATOS Utilize esta função para aquecer a louça de serviço (pratos, copos) antes de colocar os alimentos a fim de manter o calor por mais tempo.	60
	GENTLEBAKE ¹⁾ Esse recurso permite um cozimento suave, lento e uniforme que deixa o alimento macio e suculento. É adequado para assar carne, cozinhar peixe e assar massas em um único nível. Ajuste a temperatura no intervalo entre 140 e 220°C.	180
	DESCONGELAÇÃO O ar do ventilador circula sem que as resistências funcionam. Este modo serve para a descongelamento lento dos alimentos congelados.	-
	AQUA CLEAN Apenas a resistência de baixo funciona. Utilize esta função para retirar manchas e resíduos alimentares do forno. O programa dura 30 minutos.	-

¹⁾ É usado para determinar a classe de eficiência energética em conformidade com a norma EN 60350-1.

ETAPA 3: SELECIONAR OS AJUSTES

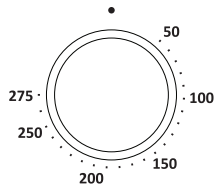
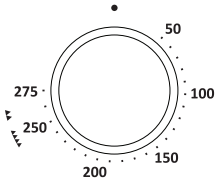
AJUSTAR A TEMPERATURA DE COZIMENTO



 Quando usar o Grelhador ou o Grelhador duplo, girar o botão de temperatura para a posição: .



Gire o botão para ajustar a TEMPERATURA.

Após ligar o aparelho com a tecla LIGAR, o ícone de temperatura aparece na tela.



Para ligar o aparelho, aperte e segure a tecla LIGAR por 1 segundo.

FUNÇÕES DO PROGRAMADOR

Primeiro, gire o BOTÃO SELETOR DE FUNÇÕES e em seguida, ajuste a temperatura. Aperte a tecla PROGRAMADOR várias vezes para selecionar a função desejada.

O ícone da função selecionada fica aceso e a hora de início e fim do cozimento pisca na tela.

Aperte a tecla LIGAR para iniciar o processo de cozimento. O TEMPO DE COZIMENTO DECORRIDO aparece na tela.

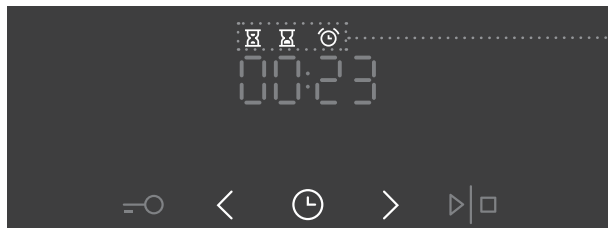

Visualização das funções do programador



Ajustar o tempo de cozimento

O programador permite ajustar a duração de funcionamento do forno (o tempo de cozimento). Para ajustar o tempo de cozimento desejado, primeiro ajuste os minutos e em seguida as horas. O ícone e o tempo de cozimento aparecem na tela.



Ajustar o início programado

Neste modo, é possível ajustar o tempo de cozimento e a hora desejada para o fim do cozimento. Verifique se o relógio está acertado.

Exemplo:

Hora atual: meio-dia

Tempo de cozimento: 2 horas

Fim do cozimento: às 18 horas

Primeiro, defina o TEMPO DE COZIMENTO (duração do cozimento) - 2 horas, por exemplo. Pressione a tecla RELÓGIO duas vezes para selecionar o FIM DO COZIMENTO. A soma da hora atual e do tempo do cozimento começará a piscar automaticamente na tela (14:00). Defina a hora em que você deseja que o cozimento seja finalizado (18:00).

Aperte a tecla LIGAR para iniciar o processo de cozimento. O programador aguardará a hora de início do cozimento e o ícone ficará aceso. O forno liga-se automaticamente (às 16 horas) e desliga-se na hora selecionada (às 18 horas).



Ajustar o indicador sonoro

O indicador sonoro serve como aviso independentemente do funcionamento do forno. O ajuste máximo é de 24 horas.

O último minuto é exibido em segundos.



Ao fim do tempo selecionado, o forno desliga-se automaticamente (fim do cozimento). Um sinal sonoro é emitido, pode interrompê-lo tocando em qualquer tecla. Após um minuto, o sinal sonoro desativa-se automaticamente.

Para cancelar as funções do programador, ajustar o tempo à "0". Para cancelar rapidamente uma função pode também tocar simultaneamente nas teclas < e > e segurar por um instante.

ETAPA 4: SELECIONAR AS FUNÇÕES ADICIONAIS

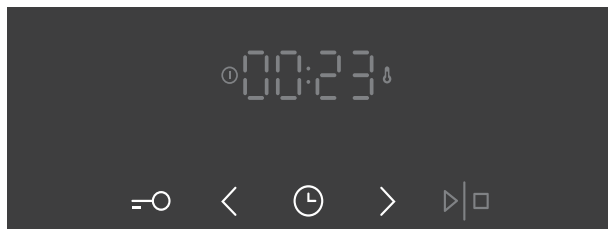

Para ativar/desativar as funções, aperte a(s) tecla(s) desejada(s).

SEGURANÇA CRIANÇAS!

Para ativar esta função, aperte a tecla SEGURANÇA CRIANÇAS. Em seguida, "Loc" aparece na tela por 5 segundos. Aperte novamente a tecla para desativar a função.

Caso a Segurança crianças for ativada sem nenhuma função do programador (apenas a hora atual aparece na tela), o forno não se liga. Caso a Segurança crianças for ativada após a seleção de uma função do programador, o forno funciona normalmente, mas não será possível de modificar os ajustes.

Enquanto a Segurança crianças estiver ativada, pode ajustar o modo de cozimento mas não é possível ajustar as funções adicionais. Se quiser parar o processo de cozimento, gire o botão seletor para a posição "0".

A Segurança crianças permanece ativada após ter desligado o forno. Para selecionar um novo modo, deverá primeiro desativar a Segurança crianças.

ILUMINAÇÃO DO FORNO

A iluminação do forno acende-se automaticamente cada vez que um modo de cozimento é selecionado.

5sek < SINAL SONORO

Para ajustar o volume do sinal sonoro, desative todas as funções do programador (a hora atual aparece na tela). Em seguida, aperte esta tecla < e segure por 5 segundos. Primeiro, "Vol" aparece na tela, e em seguida 2 barras iluminadas. Aperte as teclas < e > para selecionar um dos 3 níveis de volume (1, 2 ou 3 barras). Após 3 segundos, o ajuste será salvo automaticamente e a hora atual aparece novamente na tela.

5sek > DIMINUIR O CONTRASTE DA TELA

Verifique se o botão seletor de funções está na posição "0". Aperte a tecla > e segure por 5 segundos. Primeiro, "Bri" aparece na tela, e em seguida 2 barras iluminadas. Aperte < e > para ajustar o brilho da tela (1, 2 ou 3 barras). Após 3 segundos, o ajuste será salvo automaticamente.

=O ⌚ STAND-BY

Para desligar o ecrã, toque simultaneamente e durante 5 segundos as teclas "Chave" e "Relógio". A palavra "OFF" aparece durante alguns segundos, e depois o ícone "RELÓGIO" acende-se. Para reativar a exibição da hora, toque simultaneamente nestas duas teclas enquanto nenhuma função do programador for ativada.



Após uma falha elétrica ou o desligamento do aparelho, os ajustes das funções adicionais ficam armazenados apenas por alguns minutos. Em seguida, todos os ajustes voltam à configuração padrão de fábrica, exceto o sinal sonoro e a Segurança crianças.

ETAPA 5: INICIAR O PROCESSO DE COZIMENTO

Para iniciar o processo de cozimento, aperte a tecla LIGAR/DESLIGAR e segure por um instante. Os ícones de temperatura e de funcionamento acendem-se.

Caso nenhuma função do programador for selecionada, o tempo de cozimento aparece na tela.





Quando o forno atingir a temperatura selecionada, será emitido um sinal sonoro curto. O ícone de temperatura se apagará depois de algum tempo.

 O ícone de temperatura indica o funcionamento da resistência. Portanto, aparece e desaparece em intervalos durante o processo de cozimento.

ETAPA 6: DESLIGAR O FORNO

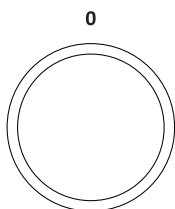
Para parar o processo de cozimento, aperte e segure a tecla LIGAR/DESLIGAR. Gire o SELETOR DE FUNÇÕES e o BOTÃO DE TEMPERATURA para a posição "0".



 Após o processo de cozimento, todas as funções do programador ficam interrompidas e canceladas, exceto o indicador sonoro. A hora atual aparece na tela. O ventilador de resfriamento funciona por algum tempo.

 Após o uso do forno, um pouco de água pode permanecer no canal de condensação (abaixo da porta). Limpe o canal com uma esponja ou pano.

DESCRIÇÃO DOS MODOS DE COZIMENTO E TABELAS

Se não encontrar o tipo de alimento que deseja preparar, consultar as informações sobre um tipo de alimento similar. A informação aplica-se apenas ao cozimento num único nível.

As tabelas indicam uma faixa de temperaturas: um valor mínimo e um valor máximo. Iniciar o cozimento selecionando a temperatura mais baixa. Pode sempre aumentá-la a seguir se o alimento não dourar suficientemente.

O tempo de cozimento é estimado aproximadamente. Pode variar em função de diferentes condições.

O asterisco (*) significa que é necessário pré-aquecer o forno usando o modo de cozimento selecionado.

Pré-aquecer o forno apenas se estiver indicado na sua receita ou nas tabelas de cozimento que constam neste manual. O pré-aquecimento de um forno vazio consome muito energia. Pode preparar vários pratos (confeitaria, pizza...), colocando um após o outro e assim poupar energia utilizando o calor do forno já pré-aquecido.

Utilizar de preferência assadeiras e formas de cor escura, com revestimento de silicone ou esmaltados, pois são excelentes condutores de calor.

Quando utilizar papel manteiga, verificar se é resistente às temperaturas elevadas.

O cozimento de grandes pedaços de carne ou bolos provoca frequentemente a formação de vapor, e a porta do forno pode condensar. É um fenômeno normal sem influência no funcionamento do aparelho. Após o uso do forno, limpar a porta e o vidro com um pano seco.

Pode desligar o forno aproximadamente 10 minutos antes do fim do cozimento para poupar energia e utilizar o calor residual.

Não deixar resfriar os alimentos dentro do forno fechado, evitará a formação de vapor.

MODOS DE COZIMENTO

CALOR SUPERIOR E INFERIOR

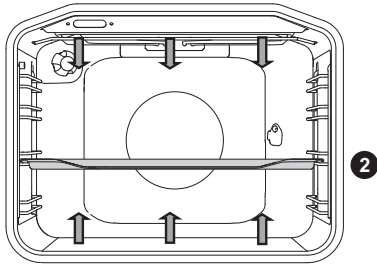

O calor das resistências de cima e de baixo é repartido uniformemente no interior do forno.

Preparo de carnes:

Utilizar assadeiras de esmalte, de vidro temperado, de barro ou de ferro fundido. As assadeiras de aço inoxidável não são recomendadas pois refletem muito calor. Sempre colocar água suficiente para evitar que a carne queime. Virar a carne durante o cozimento.

Podem cobrir a assadeira para deixar a carne mais suculenta.

Tipo de alimento	Peso (g)	Corredoiça (a partir de baixo)	Temperatura (°C)	Tempo de cozimento (min.)
CARNE				
Rôti de porco	1500	2	190-200	120-130
Ombro de porco	1500	2	190-200	120-140
Rolo de porco	1500	2	190-200	120-140
Rolo de carne moída	1500	2	200-210	60-70
Rôti de vaca	1500	2	190-210	120-140
Rosbife, bem passado	1000	2	200-210	40-60
Rolo de vitela	1500	2	180-200	90-120
Lombo de cordeiro	1500	2	190-200	100-120
Lombo de coelho	1500	2	190-200	100-120
Pernil de cervo	1500	2	190-200	100-120
Pizza*	/	2	220	25
Frango	1500	2	200	80
PEIXE				
Peixe braseado	1000	2	210	50-60

Utilizar este modo para assar frango, caso o aparelho não possuir o modo

Utilizar também este modo para as pizzas, caso o aparelho não possuir o modo

Preparo de massas

Utilizar apenas um único nível para assar. As assadeiras claras refletem o calor e os bolos não ficam dourados. Sempre colocar a assadeira na grelha. Apenas retirar a grelha quando utilizar a assadeira fornecida. O pré-aquecimento diminui o tempo de cozimento.

Tipo de alimento	Corrediça (a partir de baixo)	Temperatura (°C)	Tempo de cozimento (min.)
MASSAS			
Suflê de legumes	2	190-200	30-35
Suflê doce	2	190-200	30-35
Pãezinhos*	2	200-220	30-40
Pão*	2	180-190	50-60
Pão branco*	2	180-190	50-60
Pão de trigo sarraceno*	2	180-190	50-60
Pão integral*	2	180-190	50-60
Pão de centeio*	2	180-190	50-60
Pão de espelta*	2	180-190	50-60
Bolo de nozes	2	180	55-60
Pão de ló*	2	160-170	25-30
Cheesecake	2	170-180	65-75
Cupcakes	2	170-180	25-30
Confeitaria, massa fermentada	2	200-210	25-30
Pastéis de couve (Pirozhki)	2	185-195	25-40
Bolo de frutas	2	150-160	40-50
Macarons	2	90	120

Dúvida	Dica
O bolo está pronto?	<ul style="list-style-type: none">• Enfiar um palito de madeira na parte mais espessa do bolo. Se o palito sair limpo, o bolo está pronto.• Desligue o forno e utilize o resto do calor.
O bolo baixou.	<ul style="list-style-type: none">• Verificar a receita.• Colocar menos líquido da próxima vez.• Se utilizar uma batedeira elétrica, bater a massa pelo tempo recomendado.
O bolo não ficou douradinho em baixo.	<ul style="list-style-type: none">• Utilizar uma assadeira de cor escura.• Colocar a assadeira no nível inferior, e selecionar o calor inferior no fim do cozimento.
O bolo com recheio úmido não assa bem.	<ul style="list-style-type: none">• Aumentar a temperatura e prolongar o tempo de cozimento.



Não inserir a assadeira profunda no primeiro nível (a partir de baixo).

GRELHADOR /GRELHADOR DUPLO

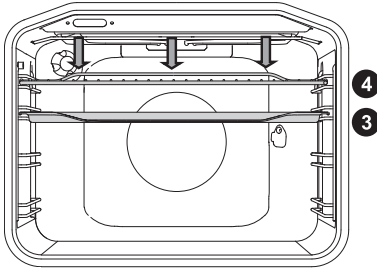

Quando utilizar o Grelhador, apenas a resistência do grelhador funciona.

Se selecionar o Grelhador duplo, a resistência de cima e a resistência do grelhador instalada na parte superior do forno funcionam ao mesmo tempo.

Pré-aquecer a resistência do grelhador (por infravermelhos) durante 5 minutos. Sempre vigiar o cozimento, a carne pode queimar devido à temperatura elevada. O grelhador é indicado ao cozimento com pouca gordura de linguiças, pedaços de carne e de peixe (bifes, escalopes, postas ou filés de salmão, etc.) ou pão grelhado.

Quando grelhar carnes diretamente na grelha, untar a grelha para evitar que a carne grude nela e em seguida insira a grelha nas corrediças nº 4. Insira também a assadeira profunda nas corrediças nº1 ou 2 para recolher a gordura. Quando grelhar carne na assadeira rasa, sempre coloque água suficiente para evitar que queime. Vire a carne durante o cozimento.

Após o fim do cozimento, limpe o forno, os acessórios e os utensílios.

Tabela de cozimento - Grelhador

Tipo de alimento	Peso (g)	Corrediça (a partir de baixo)	Temperatura (°C)	Tempo de cozimento (min.)
CARNE				
Bife, mal passado	180 g / pedaço	3	240	18-21
Filé de porco	180 g / pedaço	3	240	18-22
Costeletas	180 g / pedaço	3	240	20-22
Linguiças	100 g / pedaço	3	240	11-14
PÃO GRELHADO				
Torradas	/	4	240	3-4
Sanduíches abertos	/	4	240	5-7

Tabela de cozimento – Grelhador duplo

Tipo de alimento	Peso (g)	Corrediça (a partir de baixo)	Temperatura (°C)	Tempo de cozimento (min.)
CARNE				
Bife, mal passado	180 g / pedaço	3	240	14-16
Bife, bem passado	180 g / pedaço	3	240	18-21
Filé de porco	180 g / pedaço	3	240	19-23
Costeletas	180 g / pedaço	3	240	20-24
Escalope de vitela	180 g / pedaço	3	240	19-22
Linguiças	100 g / pedaço	3	240	11-14
Bolo de carne (Leberkäse)	200 g / pedaço	3	240	9-15
PEIXE				
Postas / Filés de salmão	600	3	240	19-22
PÃO GRELHADO				
6 fatias de pão branco	/	4	240	1.5-3
4 fatias de pão multicereais	/	4	240	2-3
Sanduíches abertos	/	4	240	3.5-7

Mantenha sempre a porta do forno fechada quando utilizar o grill (infravermelho). O grelhador, grade e outros acessórios do forno ficam muito quentes durante o uso. Portanto, use luvas e pinças de carne.



Durante o uso do grelhador, a porta do forno deve permanecer fechada.

O grelhador, a grelha do forno e os outros acessórios ficam extremamente quentes durante o uso. Sempre usar luvas de cozinha e uma pinça de churrasco.

Cozimento no espeto giratório (segundo o modelo)

A temperatura máxima quando assar no espeto é de 240°C.

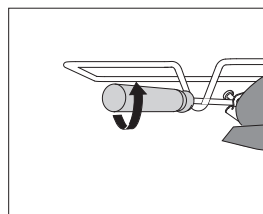
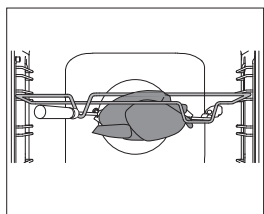
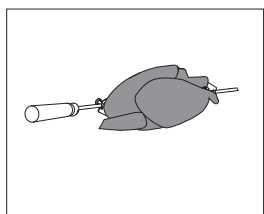
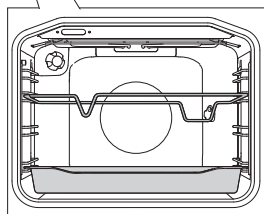
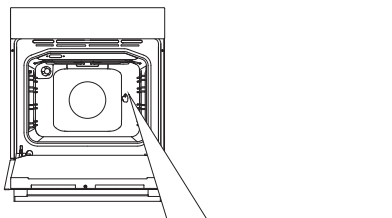

1 Insira o suporte do espeto na terceira corrediça a partir de baixo e coloque a assadeira profunda no primeiro nível para recolher a gordura.

2 Espete a carne no espeto e aperte os ganchos.

3 Coloque o cabo na frente do suporte e insira a ponta do espeto no orifício situado no lado direito da parede traseira (o orifício está protegido por uma tampa rotativa).

4 Retire o cabo do espeto e feche a porta do forno.

Retire o cabo do espeto e feche a porta do forno.



O grelhador funciona apenas quando a porta estiver fechada.

GRELHADOR + VENTILADOR

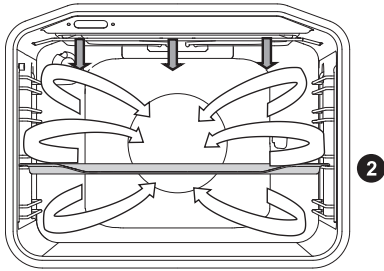

A resistência do grelhador e o ventilador funcionam ao mesmo tempo. Este modo é adaptado ao cozimento de grandes pedaços de carne e de aves, num único nível.

(Ver as descrições e as dicas para o GRELHADOR.)

Tipo de alimento	Peso (g)	Correção (a partir de baixo)	Temperatura (°C)	Tempo de cozimento (min.)
CARNE				
Pato*	2000	2	150-170	80-100
Rôti de porco	1500	2	160-170	60-85
Ombro de porco	1500	2	150-160	120-160
Pernil de porco	1000	2	150-160	120-140
1/2 Frango	600	2	180-190	25 (um lado) 20 (outro lado)
Frango*	1500	2	190	30 (um lado) 30 (outro lado)
PEIXE				
Truta*	200g / pedaço	2	170-180	45-50

CALOR ROTATIVO E CALOR INFERIOR

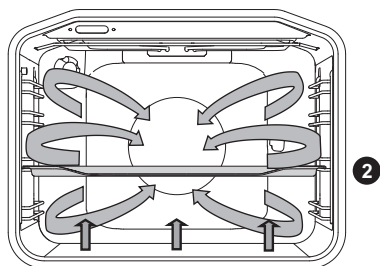

A resistência circular funciona ao mesmo tempo que a resistência de baixo e o ventilador. Este modo é bem adaptado ao preparo de pizzas, tortas de maçã e bolos de frutas.

(Ver as descrições e as dicas para CALOR SUPERIOR E INFERIOR.)

Tipo de alimento	Corrediza (a partir de baixo)	Temperatura (°C)	Tempo de cozimento (min.)
Cheesecake, massa podre	2	150-160	65-80
Pizza*	2	200-210	15-20
Quiche Lorraine, massa podre	2	180-200	35-40
Torta de maçã, massa fermentada	2	150-160	35-40
Strudel de maçã, massa folhada	2	170-180	45-65

CALOR ROTATIVO

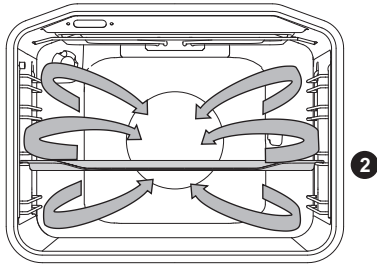

A resistência circular e o ventilador funcionam ao mesmo tempo. O ventilador situado no fundo do forno faz circular, ao redor do assado ou do bolo, o calor emitido pela resistência circular.

Preparo de carnes:

Utilizar assadeiras de esmalte, de vidro temperado, de barro ou de ferro fundido. As assadeiras de aço inoxidável não são recomendadas pois refletem muito calor.

Sempre colocar água suficiente para evitar que a carne queime. Virar a carne durante o cozimento. Pode cobrir a assadeira para deixar a carne mais suculenta.

Tipo de alimento	Peso (g)	Corrediça (a partir de baixo)	Temperatura (°C)	Tempo de cozimento (min.)
CARNE				
Rôti de porco, com pele	1500	2	170-180	140-160
Lombo de porco	1500	2	170-180	120-150
Pato	1700	2	160-170	120-150
Ganso	4000	2	150-160	180-200
Peru	5000	2	150-170	180-220
Peito de frango	1000	2	180-190	70-85
Frango recheado	1500	2	170-180	100-120

Preparo de massas

Recomenda-se pré-aquecer o forno.

Biscoitos e confeitaria podem ser assados em assadeiras rasas simultaneamente em vários níveis (segundo e terceiro). O tempo de cozimento pode diferir de um nível para outro mesmo se usar assadeiras semelhantes. Os biscoitos no nível superior ficam prontos mais rapidamente que os biscoitos no nível inferior. Sempre colocar a assadeira na grelha. Apenas retirar a grelha se utilizar a assadeira fornecida. Para poder dourar uniformemente, os biscoitos devem ter a mesma espessura.

Tipo de alimento	Corrediça (a partir de baixo)	Temperatura (°C)	Tempo de cozimento (min.)
MASSAS			
Bolo	2	150-160	45-60
Pão de ló	2	150-160	25-35
Bolo crumble	2	160-170	25-35
Pão de ló, com frutas	2	150-160	45-65
Bolo de ameixa	2	150-160	30-40
Rocamble*	2	160-170	15-25
Bolo de frutas, massa podre	2	160-170	50-70
Pão doce trançado (Chalá)	2	160-170	35-50
Strudel de maçã	2	170-180	40-60
Pão doce recheado (Buchtel)	2	170-180	30-35
Biscoitos, massa podre	2	150-160	15-25
Biscoitos amanteigados (Spritz)	2	150-160	15-28
Confeitaria, massa fermentada	2	170-180	20-35
Confeitaria, massa folhada	2	170-180	20-30
logurte	2	40	240
logurte			
Strudel de maçã com queijo cottage	2	170-180	50-70
Pizza	2	170-180	20-30
Batatas fritas, prontas para assar	2	170-180	20-35
Croquetes, assados no forno	2	170-180	20-35
Confeitaria, recheio de creme	2	180-190	25-45



Não inserir a assadeira profunda no primeiro nível (a partir de baixo).

CALOR INFERIOR + VENTILADOR

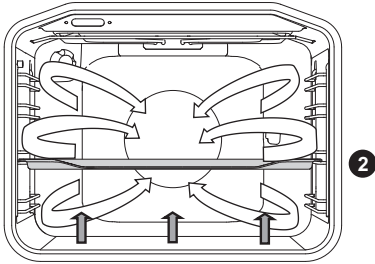

Este modo convém ao preparo de confeitaria com massa leve fermentada e à esterilização das conservas de frutas e legumes. Utilize a segunda corrediça a partir de baixo e uma assadeira rasa para permitir a circulação do ar na parte superior do forno.

Tipo de alimento	Corrediça (a partir de baixo)	Temperatura (°C)	Tempo de cozimento (min.)
FRUTAS			
Morangos	2	180	20-30
Frutas com caroço	2	180	25-40
Compota	2	180	25-40
LEGUMES			
Pepinos, picles	2	180	25-40
Feijão, cenouras	2	180	25-40

CONSERVAÇÃO

Preparar os alimentos e os frascos como de costume. Preferir frascos com tampa de vidro e junta de borracha. Nunca utilizar frascos com tampa de rosca ou de metal. Os frascos devem ter o mesmo tamanho, ser preenchidos dos mesmos alimentos e fechados hemérgicamente.

Verta um litro de água quente (por volta de 70°C) na assadeira profunda e coloque 6 frascos de um litro na assadeira. Insira a assadeira na segunda corrediça do forno.

Durante o processo de esterilização, vigiar o conteúdo dos frascos até começar a ferver (início da ebulição no primeiro frasco).

Tipo de alimento	Quantidade (L)	T = 170 - 180°C até a ebulição (min.)	Temperatura ao início da ebulição	Deixar descansar no forno (min.)
FRUTAS				
Morangos	6x1 l	40-55	Desligar o forno	25
Frutas com caroço	6x1 l	40-55	Desligar o forno	30
Compota	6x1 l	40-55	Desligar o forno	35
LEGUMES				
Pepinos, picles	6x1 l	40-55	Desligar o forno	30
Feijão, cenouras	6x1 l	40-55	120°C, 60min	30

CALOR SUPERIOR E INFERIOR + VENTILADOR

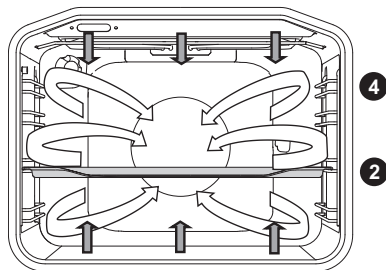

Este modo convém ao preparo de todos os tipos de confeitaria, serve para descongelar alimentos e para secar frutas e legumes. Antes de colocar o alimento no forno pré-aquecido, aguarde até que a luz apague-se pela primeira vez. Para melhores resultados, assar apenas num único nível. O forno deve ser pré-aquecido. Utilizar a segunda ou a quarta corredeira a partir de baixo.

Tabela de cozimento das massas com calor superior e inferior + ventilador

Tipo de massa	Corredeira (a partir de baixo)	Temperatura (°C)	Tempo de cozimento (min.)
Bolo mármore	2	140-150	45-55
Bolo, forma retangular	2	130-140	45-55
Cheesecake	2	130-140	55-65
Torta de frutas, massa podre	2	140-150	35-45
Pão de ló	2	130-140	20-30
Bolo crumble	2	140-150	25-35
Pão de ló com frutas	2	130- 140	35-45
Rocambole	2	140-150	18-23
Pão doce trançado, em anel	2	140-150	25-35
Pão de Natal	2	130-140	50-60
Strudel de maçã	2	140-150	45-55
Pão doce recheado (Buchtel)	2	150-160	25-35
Bolo Bundt (Gugelhupf)	2	130-140	40-50
Biscoitos, massa podre	2	140-150	18-25
Biscoitos amanteigados (Spritz)*	2	130-140	10-15
Confeitaria, massa fermentada	2	140-150	15-20
Pão	2	170-180	45-55
Pizza	2	180-190	13-20
Quiche Lorraine	2	150-160	35-45

Tipo de massa	Corrediça (a partir de baixo)	Temperatura (°C)	Tempo de cozimento (min.)
MASSAS CONGELADAS			
Strudel de maçã	2	150-160	40-50
Pizza	2	160-170	15-23
Confeitaria, massa folhada	2	150-160	18-25

GENTLEBAKE

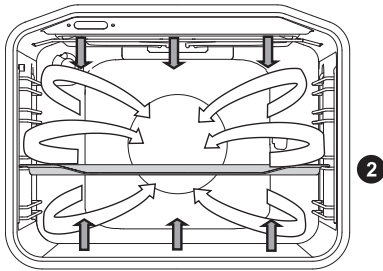

Esse recurso permite um cozimento suave, lento e uniforme que deixa o alimento macio e suculento. É adequado para assar carne, cozinhar peixe e assar massas em um único nível.

Tipo de alimento	Corrediça (a partir de baixo)	Temperatura (°C)	Tempo de cozimento (min.)
CARNE			
Carne de porco assada, 1 Kg	2	190	90 - 120
Carne bovina assada, 1 Kg	2	190	100-130
Filé-mignon, 200 g/unidade	2	180	40-50
Frango, 1,5 Kg	2	210	100 - 120
Peito de frango, filé, 200 g/unidade	2	200	45 - 60
Carne de vitela assada, 1 Kg	2	180	95 - 120
PEIXE			
Peixe inteiro, 200 g/unidade	2	190	35 - 45
Filé de peixe, 100 g/unidade	2	190	25 - 35
MASSA			
Biscoitos, massa podre	2	150	25-40
Biscoitos amanteigados	2	150	35-50
Cupcakes pequenos	2	170	35-50
Rocambole	2	170	40-55
Bolo de frutas, massa podre	2	170	65-85

DESCONGELAÇÃO



Neste modo, o ar do ventilador circula sem que as resistências funcionam. Esta função é indicada para descongelar massas com creme ou recheios à base de manteiga, bolos, confeitaria, pão, pãezinhos e frutas congeladas.

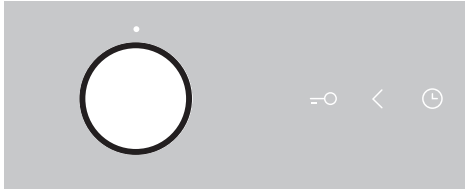

Gire o BOTÃO SELETOR DE FUNÇÕES até o modo de descongelação. Aperte a tecla LIGAR/DESLIGAR para iniciar o processo de descongelação.

Na maioria dos casos, é recomendado retirar a embalagem dos alimentos (não esquecer de retirar grampos ou cliques metálicos).

No meio do processo de descongelação, vire os alimentos ou misture e separe os pedaços se foram congelados juntos.

MANUTENÇÃO E LIMPEZA



Antes de iniciar a limpeza, desligar o aparelho da fonte de alimentação elétrica e deixá-lo completamente esfriar.

As crianças não devem proceder sem vigilância à limpeza e à manutenção do aparelho.

Superfícies de alumínio

Limpar estas superfícies com um detergente líquido não abrasivo indicado para o alumínio. Colocar um pouco de produto num pano úmido, tirar as manchas, e em seguida enxaguar com água. Não aplicar o produto diretamente no alumínio. Nunca utilizar detergentes abrasivos ou palhas de aço.

Aviso: As superfícies de alumínio não devem entrar em contato com os aerossóis e sprays de limpeza de fornos, pois ficariam irremediavelmente danificadas.

Elementos da fachada em inox

(segundo o modelo)

Limpar estas superfícies com um detergente leve e uma esponja macia que não riscará o revestimento. Não utilizar nenhum detergente abrasivo nem produto solvente porque pode danificar o inox.

Superfícies laqueadas e de plástico

(segundo o modelo)

Não limpar os botões, o puxador da porta, os adesivos nem a placa de características com detergentes e materiais de limpeza abrasivos ou produtos à base de álcool. Retirar imediatamente as manchas com um pano macio e um pouco de água, para evitar de danificar a superfície.

Pode também utilizar detergentes especialmente indicados para este tipo de superfície; neste caso, seguir as instruções do fabricante.



As superfícies de alumínio não devem entrar em contato com os aerossóis e sprays de limpeza de fornos, pois ficariam irremediavelmente danificadas.

LIMPEZA CONVENCIONAL DO FORNO

Pode limpar as manchas resistentes no interior do forno com produtos indicados (detergentes, sprays para fornos). Após a limpeza, enxaguar com água para eliminar qualquer resíduo de detergente.

Limpar o forno e os acessórios após cada utilização para evitar que as manchas fiquem incrustadas. As manchas de gordura nas paredes saem facilmente com água quente e um detergente enquanto o forno ainda estiver morno.

Para limpar as manchas resistentes, utilizar os detergentes indicados para fornos. Enxaguar com água limpa de forma a eliminar qualquer resíduo de detergente. Nunca utilizar detergentes abrasivos, palhas de aço, removedores de manchas ou ferrugem, etc.

Limpar os acessórios (as assadeiras, a grelha, etc.) com água quente e detergente.

O forno, o interior do forno e as assadeiras são revestidos de um tipo de esmalte especial cuja superfície é lisa e resistente. Este revestimento especial é muito fácil de limpar em temperatura ambiente.

USO DA FUNÇÃO AQUA CLEAN PARA LIMPAR O FORNO

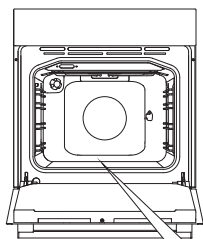

1 Gire o BOTÃO SELETOR DE FUNÇÕES e selecione Aqua Clean. 2. Ajuste o BOTÃO DE TEMPERATURA para 70°C.

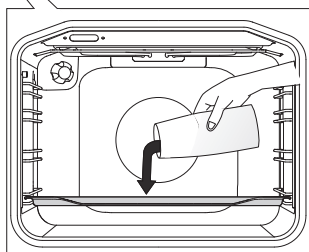

2 Despeje 600 ml de água na assadeira profunda e coloque-a na corrediça inferior.

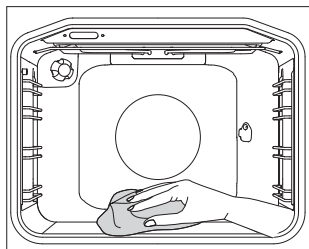

3 Depois de 30 minutos, os resíduos alimentares secos nas paredes esmaltadas amolecem e podem ser retirados facilmente com um pano úmido.



Usar a função Aqua Clean apenas quando o forno estiver completamente resfriado.

DESMONTAR E LIMPAR AS CORREDIÇAS EM GUIAS E TELESCÓPICAS EXTENSÍVEIS

Para limpar as corrediças, usar apenas detergente comun.

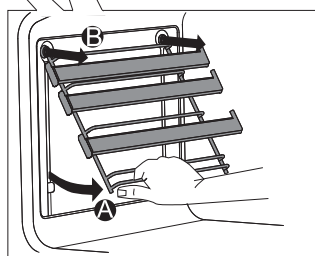
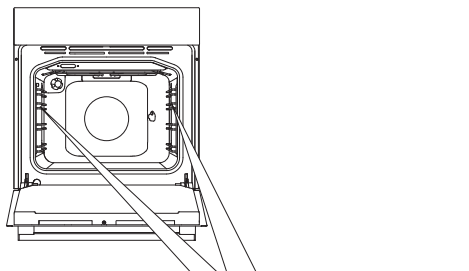

A Segurar as corrediças por baixo e incliná-las para o centro do forno.

B Desencaixar as corrediças dos orifícios situados em cima.

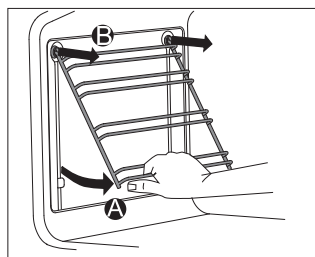

Não colocar as corrediças telescópicas na máquina de lavar louça.

INSTALAÇÃO DOS INSERTOS CATALÍTICOS

Para limpar as corrediças, usar apenas detergente comum.

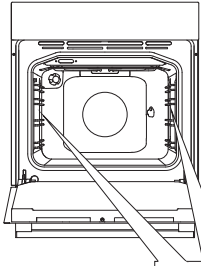

Retirar as corrediças em guias ou extensíveis.

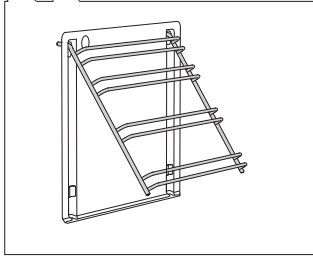

1 Montar as corrediças nos inserts catalíticos.

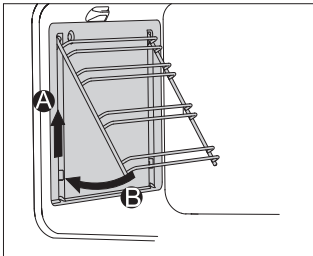

2 Suspender os inserts e as corrediças usando os orifícios fornecidos e puxe para cima.

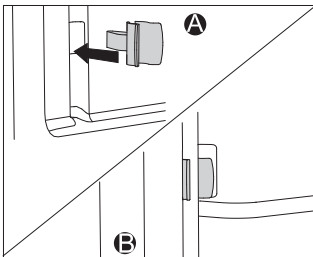

Quando instalar as corrediças extensíveis, insira os cliques fornecidos nos orifícios na parte inferior do forno antes de fixar as corrediças.

Os cliques servem para manter as corrediças no lugar mais firmemente.



Não colocar os inserts catalíticos na máquina de lavar louça.

LIMPEZA DA ABÓBADA DO FORNO

(segundo o modelo)

O grelhador superior pode ser abaixado para permitir uma limpeza mais fácil da abóbada do forno. Antes de limpar o forno, retire as assadeiras, a grelha e as corrediças.

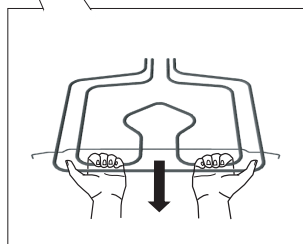
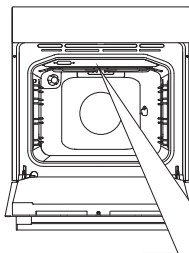

Puxe o grelhador até que a barra se desencaixe dos suportes no lado direito e esquerdo da abóbada.

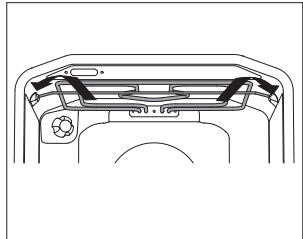

.....
💡 Nunca utilizar o grelhador quando estiver abaixado. Após a limpeza, procede ao contrário para colocar o grelhador de volta até que se encaixe no lugar.

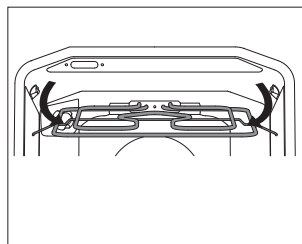

Desligar o aparelho da fonte de alimentação elétrica. Antes de limpar a abóbada, deixe o grelhador resfriar; caso contrário há risco de queimaduras.

DESMONTAGEM E REMONTAGEM DA PORTA DO FORNO

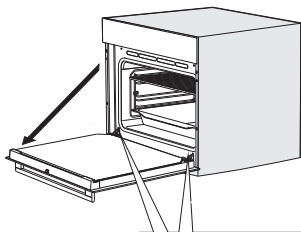

1 Primeiro, abra completamente a porta (o mais aberta possível).

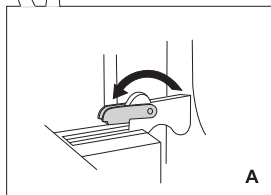

2 **A** Fecho convencional: faça rodar os batentes para a frente, até ao fim.

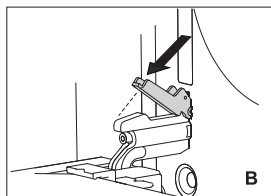

B Se o aparelho estiver equipado do sistema de fecho amortecido, ponha a rodar as pequenas alavancas para trás, a 90 graus.

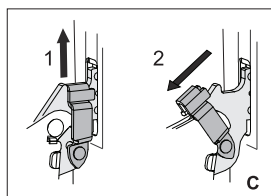

C Se o aparelho estiver equipado do sistema de fecho amortecido, levante ligeiramente as pequenas alavancas e puxe-as para si.

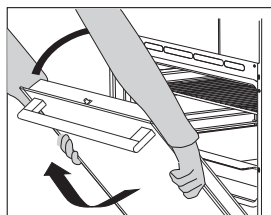

3 Feche suavemente a porta até as pequenas alavancas ficarem alinhadas com as fendas. Levante ligeiramente a porta e liberte-a dos alojamentos das dobradiças, de ambos os lados do aparelho. Para voltar a colocar a porta no devido lugar, proceda no sentido contrário. Se a porta não se abrir ou não fechar corretamente, verifique se os entalhes das dobradiças estão bem alinhados com a sua contraparte.



Quando recolocar a porta no devido lugar, verifique se os batentes das dobradiças estejam bem colocados corretamente nos seus alojamentos para evitar qualquer risco de fecho imprevisto. Caso contrário, a dobradiça principal que está ligada a uma mola muito potente poderia soltar-se a qualquer momento. Riscos de ferimentos!

FECHO DA PORTA (em alguns modelos)

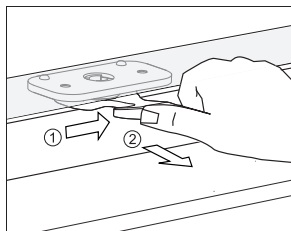

Para desbloquear a porta, empurre suavemente o taco para a direita com o polegar e puxe simultaneamente a porta para si.

Quando feche a porta do forno, o fecho volta automaticamente à sua posição inicial.

DESATIVAÇÃO E ATIVAÇÃO DO FECHO DA PORTA

O forno deve arrefecer completamente.

Abra primeiro a porta do forno.

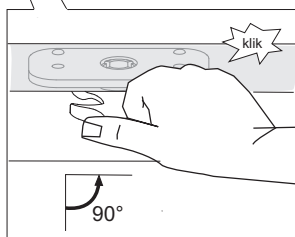
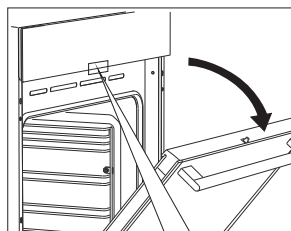

Empurre o fecho da porta para a direita a 90° com o seu polegar até sentir um "clique". O fecho fica agora desativado.

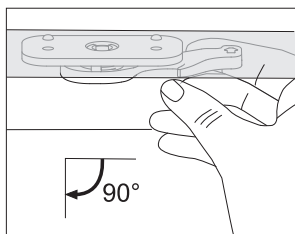

Para reativar o fecho, abra a porta, e depois puxe a alavanca para si com o índice da sua mão direita.

TRAVA DE SEGURANÇA (segundo o modelo)

Para desbloquear a porta, pressionar levemente o manípulo para a direita com o polegar e puxar simultaneamente o puxador da porta em sua direção.



Quando fechar a porta do forno, a trava volta automaticamente à sua posição inicial.

DESMONTAR E REMONTAR O VIDRO DA PORTA

Pode-se também limpar os vidros internos da porta, mas primeiro é necessário desmontá-los. Retire a porta do forno (ver o capítulo “Desmontar e remontar a porta do forno”).

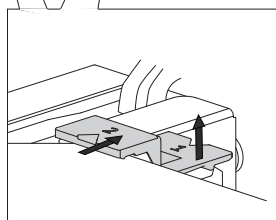
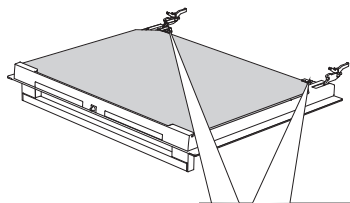

1 Levante ligeiramente os suportes à direita e à esquerda da porta (marca 1 no suporte) e afaste-os do vidro (marca 2 no suporte).

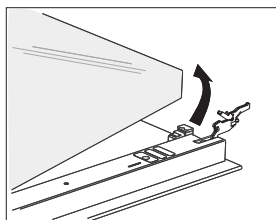

2 Segure o vidro por baixo, levante-o ligeiramente de forma a não aderir mais ao suporte e retire-o.

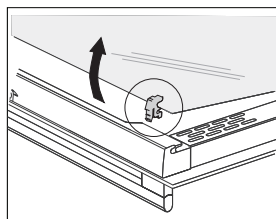

3 Para desmontar o terceiro vidro interno (apenas em alguns modelos), levante-o e retire-o. Retire também as borrachas de proteção.



Para remontar a porta, proceda ao contrário.

As marcas (arcos de círculo) da porta e dos vidros devem estar alinhadas.

SUBSTITUIÇÃO DA LÂMPADA

A lâmpada é um consumível, portanto não está coberta pela garantia. Antes de substituir a lâmpada, retire as assadeiras, a grelha e as corrediças.

(Lâmpada halógena: G9, 25W, 230V; Lâmpada regular: E14, 25W, 230V)

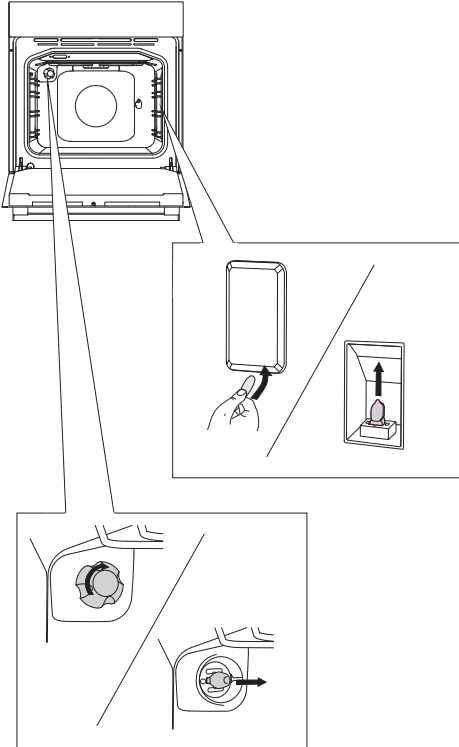

Utilize uma chave de fenda para abrir a tampa da lâmpada. Retire a lâmpada.

💡 Tenha cuidado de não danificar o esmalte.

Desaperte a tampa da lâmpada e retire a lâmpada.

💡 Use proteção para evitar queimaduras.

GUIA DE REPARAÇÃO

Problema / Erro	Causa
As teclas não funcionam, a tela fica parada.	Desligar o forno da alimentação elétrica durante alguns minutos (retirar o fusível ou fechar o disjuntor). Em seguida, ligar novamente o forno.
O fusível principal no seu domicílio salta frequentemente.	Contatar um técnico do serviço.
A iluminação do forno não funciona.	Substituir a lâmpada seguindo as instruções do capítulo "Manutenção e limpeza".
O cozimento das massas não é satisfatório.	Selecionou corretamente a temperatura e o modo de cozimento? A porta do forno está fechada?
Um código de erro aparece na tela (E1, E2, E3, etc).	<ul style="list-style-type: none">• Há um erro no funcionamento do módulo eletrônico. Desligar o aparelho da alimentação elétrica. Após alguns minutos, ligar novamente e acertar o relógio.• Caso o erro continuar, contatar um técnico do serviço.

Se, apesar dos conselhos acima, não conseguir resolver o problema por si mesmo, contatar o nosso serviço pós-venda. No entanto, por favor notar que o serviço pós-venda não é coberto pela garantia se a disfunção do aparelho for provocada pela ligação errada ou por uma utilização não conforme. Neste caso, o custo de reparação ficará ao encargo do usuário.



Antes da reparação, desligar o aparelho da fonte de alimentação elétrica, retirando o fusível ou o cabo de alimentação da tomada elétrica.

DESCARTE



A embalagem é fabricada com materiais ecológicos que podem ser reciclados, descartados ou destruídos sem prejuízo ao meio ambiente. Para este fim, os materiais da embalagem são adequadamente rotulados.

O símbolo no produto ou na embalagem indica que este produto não pode ser tratado como lixo doméstico. Em vez disso, deve ser entregue ao centro de coleta seletiva para a reciclagem de equipamento elétrico e eletrônico.

Ao garantir um descarte adequado deste produto, irá ajudar a evitar eventuais consequências negativas para o meio ambiente e para a saúde pública, que, de outra forma, poderiam ser provocadas por um tratamento incorreto do produto. Para obter informações mais detalhadas sobre a reciclagem deste produto, contate os serviços municipais locais, o centro de coleta seletiva da sua área de residência ou o estabelecimento onde adquiriu o produto.

Reservamos o direito de qualquer alteração ou erro nas instruções de uso.

EVP_MULTI_IL



512604

pt_br (07-19)